

## ИНСТРУКЦИЯ ПО СБОРКЕ И УСТАНОВКЕ ОТКАТНЫХ ВОРОТ



### ВВЕДЕНИЕ

В инструкции указан алгоритм установки на объекте откатных ворот. Перед началом работ по монтажу откатных ворот необходимо внимательно изучить данную инструкцию.

Производитель оставляет за собой право вносить изменения без уведомления.

### Инструмент необходимый при монтаже:

- ▷ Набор ключей и торцевых головок
- ▷ Перфоратор
- ▷ Измерительный инструмент
- ▷ Шнурка разметочная
- ▷ Дрель-шурупверт
- ▷ Разметочный инструмент

### Техника безопасности:

- ▷ Работы по сборке и установке откатных ворот производить в спецодежде с соблюдением мер безопасности.
- ▷ Перед началом работ проверить наличие и исправность инструмента.

### ШАГ 1

#### Для установки откатных ворот необходимо:

1. Определитесь, как будут открываться ворота (влево или вправо)
2. Заранее (за 7-8 дней) подготовить фундаменты
3. Выполнить разметку под фундаменты согласно чертежу фундаментов и таблицы №1

табл. 1

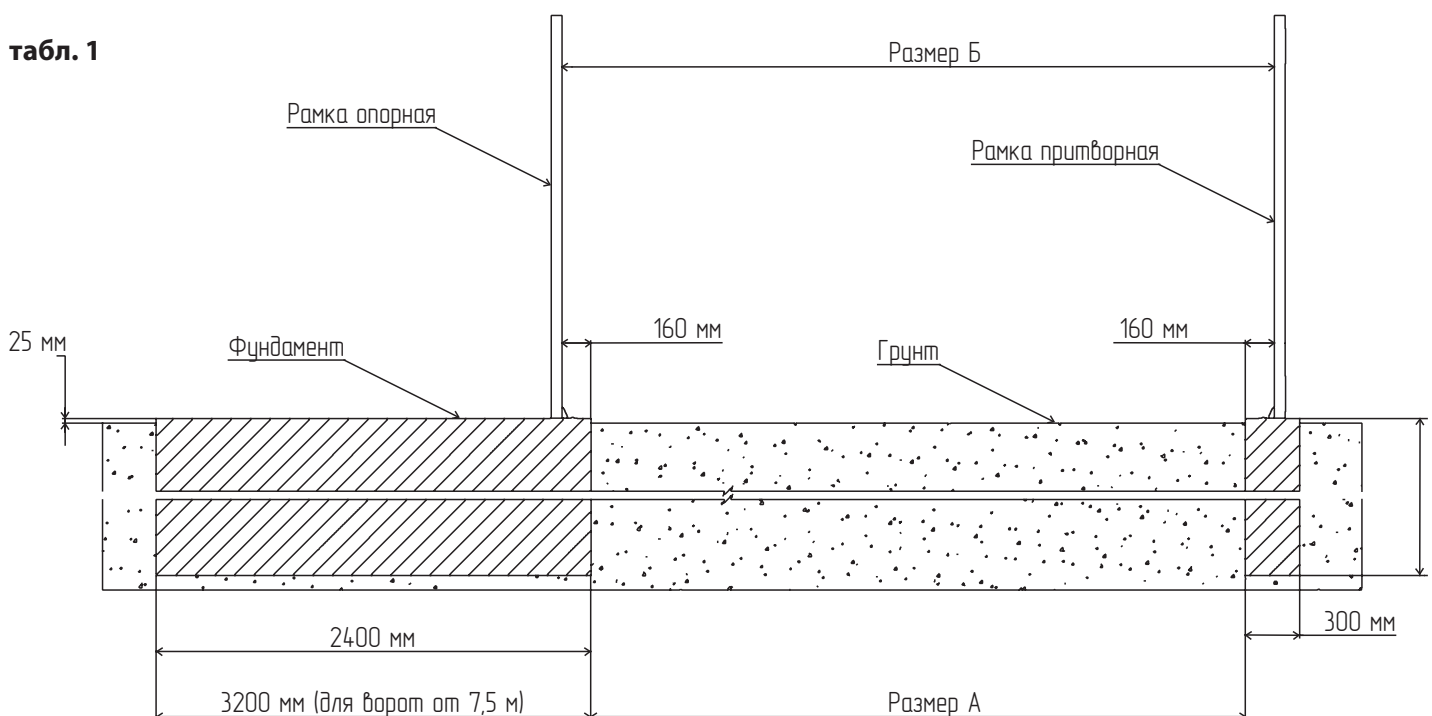

## ИНСТРУКЦИЯ ПО СБОРКЕ И УСТАНОВКЕ ОТКАТНЫХ ВОРОТ

Тип и заполнение откатных ворот	Ширина проёма ворот	Размер А	Размер Б	Расстояние Между опорами
Модульные: Панель Премиум	3.5 метра	3095 мм	3415 мм	1245 мм
Модульные: Панель Премиум	4.5 метра	4015 мм	4335 мм	1245 мм
Сварные: Сварная панель	3 метра	2685 мм	3005 мм	910 мм
Сварные: Сварная панель	3.5 метра	3150 мм	3470 мм	910 мм
Сварные: Сварная панель	4 метра	3610 мм	3930 мм	1520 мм
Сварные: Сварная панель	4.5 метра	4110 мм	4430 мм	1520 мм
Сварные: Сварная панель	5 метров	4610 мм	4930 мм	1520 мм
Сварные: Сварная панель	5.5 метров	5110 мм	5430 мм	1520 мм
Сварные: Сварная панель	6 метров	5610 мм	5930 мм	1520 мм
Сварные: Сварная панель	6.5 метров	6135 мм	6455 мм	1520 мм
Сварные: Сварная панель	7 метров	6355 мм	6955 мм	1381 мм
Сварные: Сварная панель	7.5 метров	7135 мм	7455 мм	2331 мм
Сварные: Сварная панель	8 метров	7635 мм	7955 мм	2331 мм
Сварные: Сварная панель	8.5 метров	8160 мм	8480 мм	2331 мм
Сварные: Сварная панель	9 метров	8660 мм	8980 мм	2331 мм

### Чертеж фундаментов для откатных ворот Grand Line:

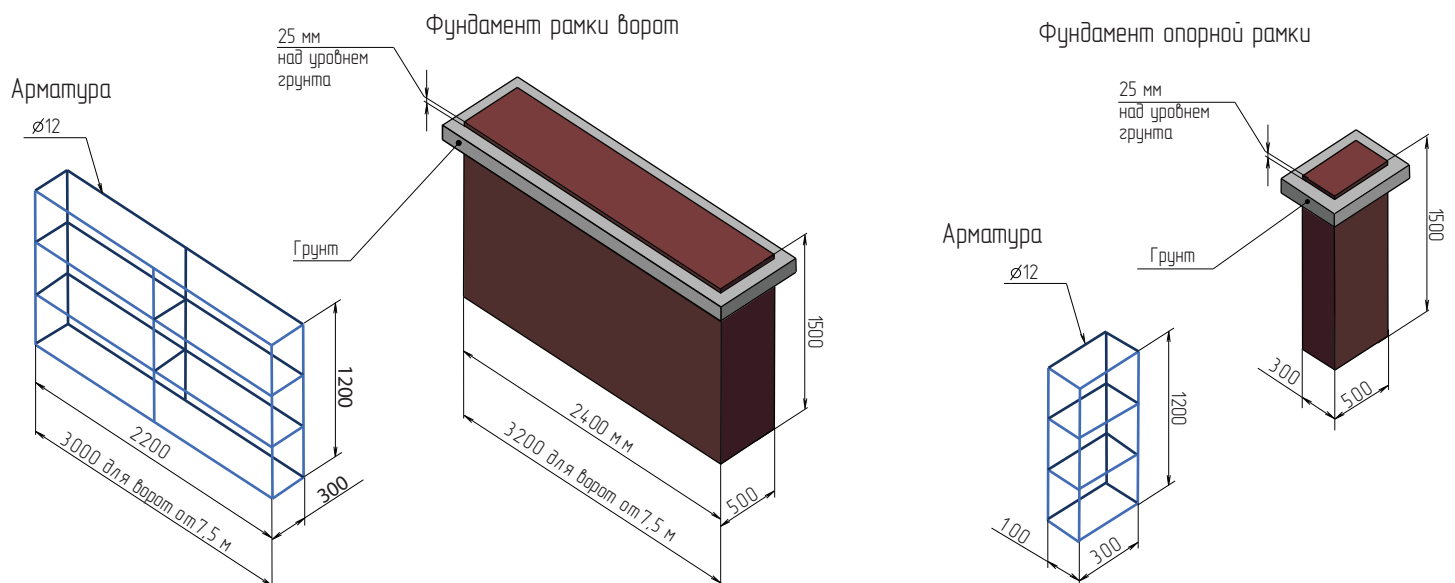

### ШАГ 2

#### Сборка откатных ворот:

1. В верхнее сочленение рамок устанавливается усиливающий профиль и крепится сверху рамок кровельным саморезом с прокладкой из EPDM-резины

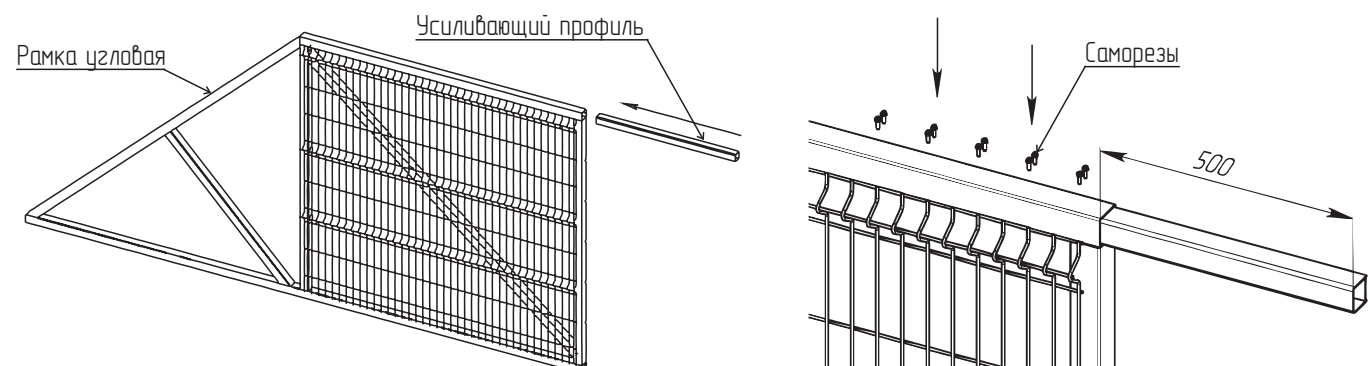

## ИНСТРУКЦИЯ ПО СБОРКЕ И УСТАНОВКЕ ОТКАТНЫХ ВОРОТ

2. Крепление рамок угловой и приставной осуществляется крепежом (болт, шайба, шайба-гровер). После скрепления рамки угловой и приставной закрепить усиливающий профиль к приставной рамке при помощи кровельных саморезов.

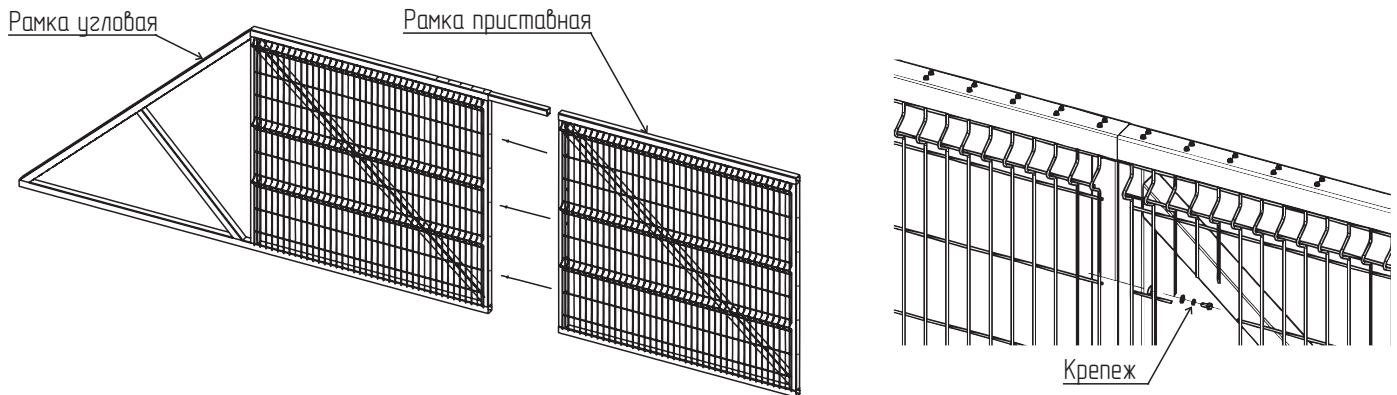

3. К воротам снизу крепится заранее соединенная направляющая шина (болт, шайба, шайба-гровер). Затяжка крепежных болтов шины, производится согласно моменту по ГОСТ – 12 – 15 Н·м.

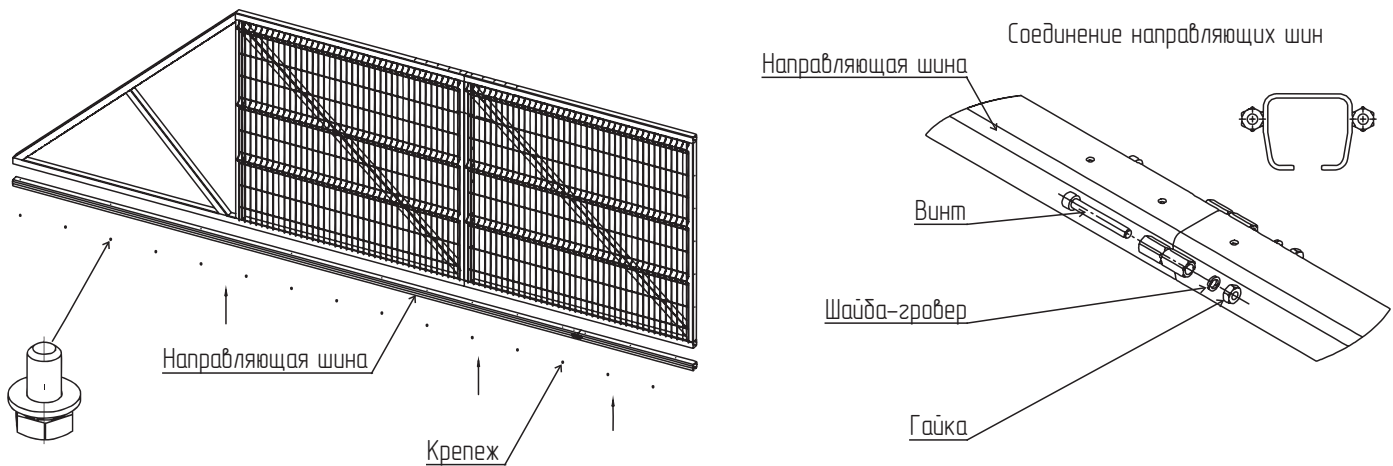

### ШАГ 3

#### Установка опорных рамок и роликовых опор на фундаменты:

1. Опорную рамку на фундаменте размещаем, совмещая оси центров рамки и фундамента и отступая от края фундамента до столба рамки 160 мм (см. таблицу №1). Крепим рамку к фундаменту анкерными болтами.

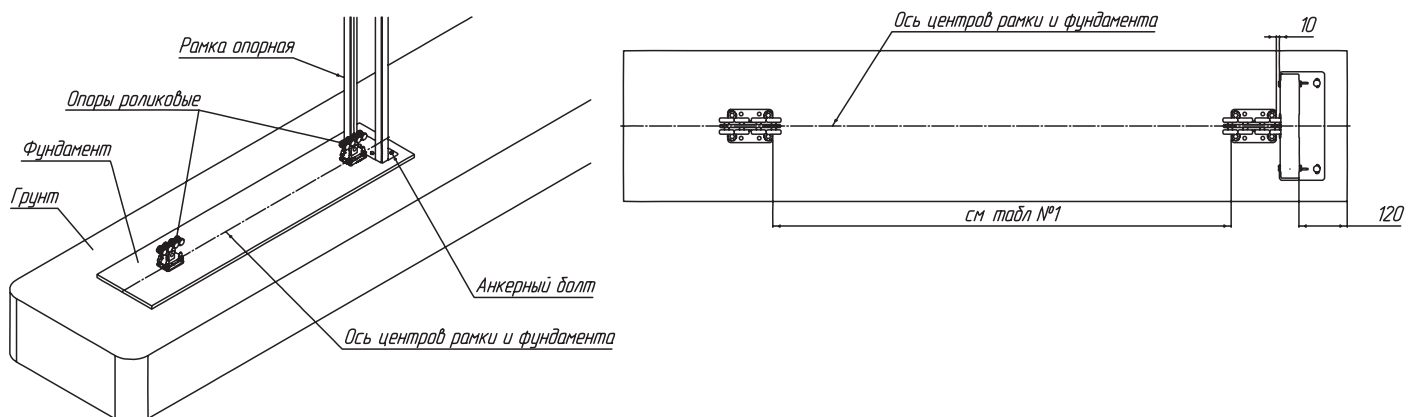

## ИНСТРУКЦИЯ ПО СБОРКЕ И УСТАНОВКЕ ОТКАТНЫХ ВОРОТ

С помощью анкерных болтов установить первую подставку под роликовую опору. Ось подставки должна совпадать с осью центров рамки и фундамента. Выдержать расстояние между подставкой и фланцем рамки – 10 мм. Вторую подставку разместить соосно с первой на расстоянии указанном в таблице №1. На подставки установить роликовые опоры.

2. После этого в опорную рамку с помощью саморезов устанавливаются кронштейны с поддерживающими роликами. Крепежные гайки поддерживающих роликов не затягиваются.

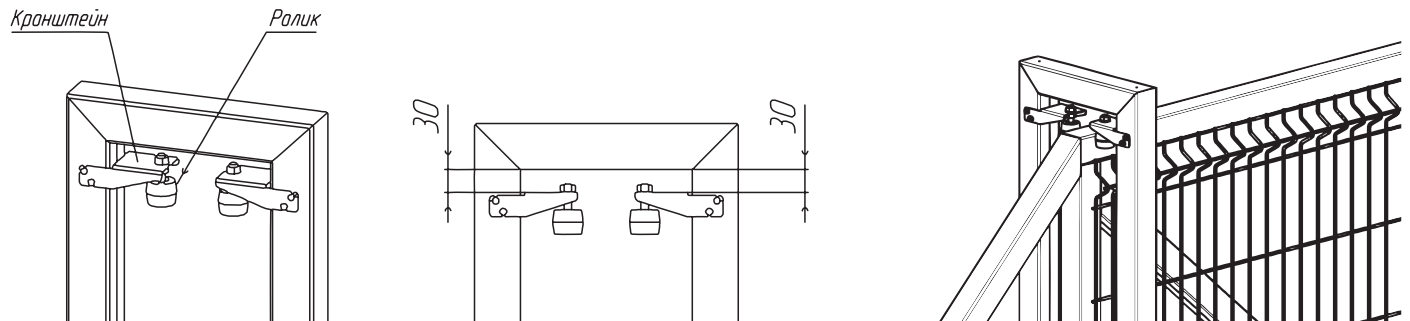

Далее на установленные роликовые опоры устанавливаются собранные откатные ворота. Затем производится регулировка поддерживающих роликов и их фиксация.

### ШАГ 4

1. Со стороны рамки угловой в направляющую шину устанавливается заглушка балки и упор. С обратной стороны опорный ролик.

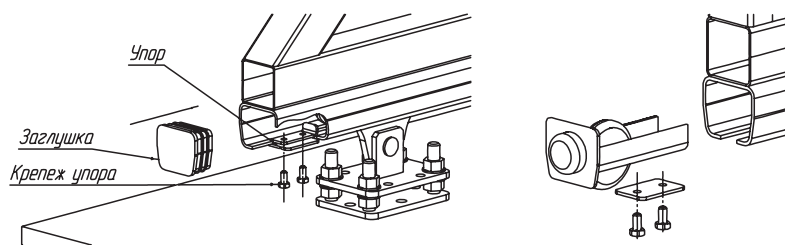

Затяжка болтов упора и опорного ролика производится согласно моменту затяжки для применяемой резьбы по ГОСТ – 12 – 15 Н·м.

Производится пробный прокат ворот с предварительной регулировкой уровня.

### ШАГ 5

#### Установка притворной рамки:

1. Притворную рамку на фундаменте размещаем, совмещая оси центров рамки и фундамента и отступая от края фундамента до столба рамки 160 мм (см. таблицу №1). Закрепить рамку к фундаменту анкерными болтами.





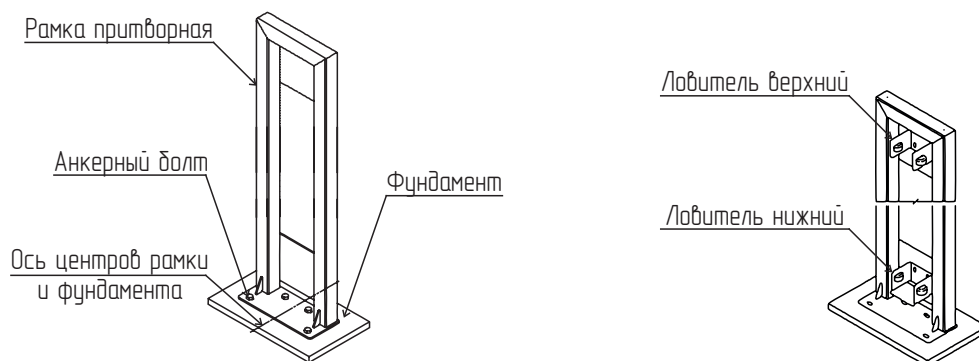



















2. Затем, производится пробное закрывание ворот, они должны заходить в опорную рамку чётко по центру. Если есть отклонения, производится регулировка с помощью роликовых опор.

После завершения регулировки на притворную рамку устанавливаются ловитель нижний и ловитель верхний.



















Далее необходимо произвести окончательные регулировки и фиксацию всех элементов ворот.

**ИНСТРУКЦИЯ ПО СБОРКЕ И УСТАНОВКЕ ОТКАТНЫХ ВОРОТ**

Длина проема (м)		3,5	4,0	4,5	5,0	5,5	6,0	6,5	7,0	7,5	8,0	8,5	9,0
Наименование		(шт)	(шт)	(шт)	(шт)	(шт)	(шт)	(шт)	(шт)	(шт)	(шт)	(шт)	(шт)
	Опора роликовая sgn 01,150	2								-			
	Опора роликовая sgn 02,150	-								2			
	Шина направляющая 0.1	4,75	5,95	6,45	6,95	7,45	7,95	8,45	8,95	-			
	Шина направляющая 0.2	-								10,545	11,05	11,57	12,07
	Ролик опорный sgn 01,320	1								-			
	Ролик опорный sgn 02,320	-								1			
	Улавливатель нижний sgn 01,420	1								-			
	Улавливатель нижний sgn 02,420	-								1			
	Ловитель верхний sgn 00,500	-								1			
	Кронштейн для поддерживающих роликов	-								2			
	Ролик поддерживающий sgn 00,720	-								2			
	Подставка sgn 01,200	2								-			
	Подставка sgn 02,200	-								2			
	Крышка sgn 01,600	1								-			
	Крышка sgn 02,600	-								1			
	Анкер клиновой M12	-								16			
	Упор sgn 02,510	-								1			
	Уголок BO Vx(2+2)*	-	1			-	1		-				
	Уголок BO Vx(2+3)	-	-			1		-					
	Уголок BO Vx(3+3)	-	-								1		
	Рамка BO Vx2,0	-	1	-				1		-	2	1	
	Рамка BO Vx2,5	-	-	1	-	1	-	1	-	1	-	1	2
	Рамка BO Vx3,0	-	-	1		-	1	-	1	1	2	-	
	Рамка опорная BO V	-								1			
	Рамка притворная BO V	-								1			
	Вставка BO	-	1					2			3		

**V** - высота откатных ворот.

**ИНСТРУКЦИЯ ПО СБОРКЕ И УСТАНОВКЕ ОТКАТНЫХ ВОРОТ**

	Вид откатных ворот	Премиум		Премиум Плюс	
		3,5	4,5	3,5	4,5
	Длина проема (м)	(шт)	(шт)	(шт)	(шт)
	Наименование				
	Панель Премиум	4	5	4	5
	Декоративное полотно	-	-	2	3
	Опора роликовая sgn 01,150	2	-	-	-
	Шина направляющая 0.1	5,35	6,25	5,35	-
	Ролик опорный sgn 01.320	1			
	Улавливатель нижний sgn 01.420	1			
	Ловитель верхний sgn 00.500	1			
	Кронштейн для поддерживающих роликов	1			
	Ролик поддерживающий sgn 00.720	2			
	Подставка sgn 01.200	1			
	Подставка sgn 02.200	2			
	Крышка sgn 01.600	1			
	Анкер клиновой M12	16			
	Упор sgn 02.510	1			
	Уголок ВО_П	1			
	Рамка ВО_П Vx3,5	1	-	1	-
	Рамка ВО_П Vx4,5	-	1	-	1
	Рамка опорная ВО V	1			
	Рамка притворная ВО V	1			